

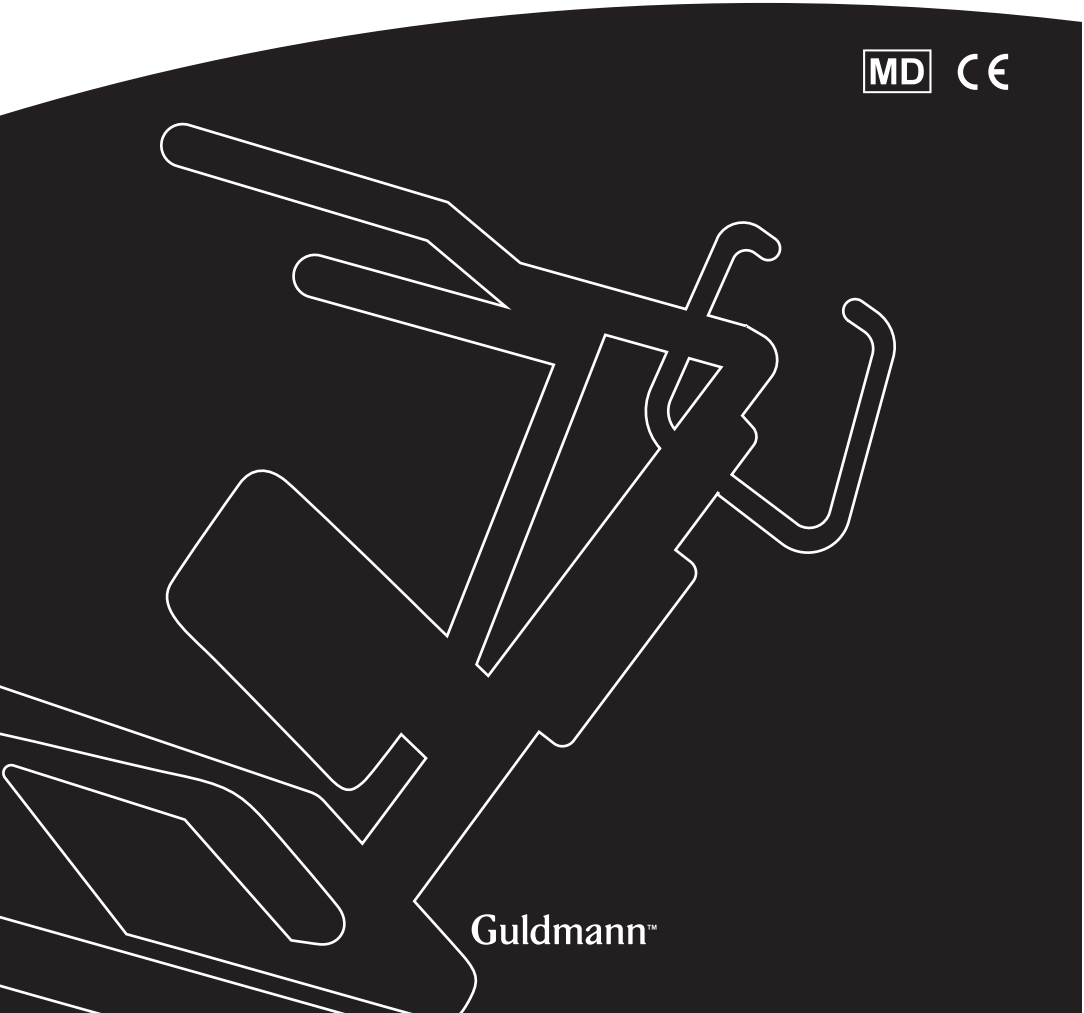

DK GLS5.2 Aktiv personløfter

Brugermanual – vers. 102.0



Guldmann™

GLS5.2 Aktiv personløfter

Varenr.:
5622XX

1.00	Producent	4
2.00	Anvendelsesformål	4
3.00	Anvendelsesområde	4
4.00	Forudsætninger	4
4.01	Her kan GLS5.2 anvendes	5
4.02	Advarsel	5
4.03	Vigtigt	6
5.00	Definitioner	7
5.01	Tilbehør til personløfteren	8
6.00	Udpakning og klargøring af personløfteren	8
6.01	Monteringsvejledning	8
6.02	Tjekliste før brug	11
6.03	Opladning og isætning af batteri	12
6.04	Opladningsprocedure	12
7.00	Betjening	13
7.01	Indikatorlamper og lydsignaler	14
7.02	Sikkerhedsfunktioner	17
8.00	Brug af aktiv personløfter	18
8.01	Rengøring og desinfektion	19
9.00	Fejlfinding	20
10.00	Service og levetid	21
11.00	Miljømæssige forhold	22
12.00	Tekniske specifikationer	24
13.00	Produktets konfigurationstabel	26
14.00	Mærkning	27
15.00	EU-overensstemmelseserklæring	29

16.00	Erklæring om miljøpolitik – V. Guldmann A/S	29
17.00	EMC-oplysninger	29
18.00	Garanti og servicevilkår	32
A.	Garanti	32
B.	Service eller reparation	33

1.00**Producent**

V. Guldmann A/S.
Graham Bells Vej 21-23A
8200 Aarhus N
Tlf. +45 8741 3100

2.00**Anvendelsesformål**

GLS5.2 er beregnet til løft og forflytning af personer med funktionsnedsættelser.

3.00**Anvendelsesområde**

GLS5.2 er velegnet til professionel brug på hospitaler, plejehjem, rehabiliteringscentre, institutioner og i private hjem og bygninger, hvor operatører med medicinsk/klinisk uddannelse altid er på stedet eller har tilkaldevagt.

4.00**Forudsætninger**

GLS5.2 er en mobil aktiv personløfter, der er designet til at hjælpe brugeren fra siddende til stående stilling. Den kan også bruges til at hjælpe brugeren med toiletbesøg eller begyndelsen på en genoptræningsproces. Løfteren er egnet til at løfte eller flytte en person, som er i stand til aktivt at deltage i processen, brugeren skal desuden have gode kommunikationsfærdigheder.

Når den aktive personløfter anvendes, forudsættes det, at:

- Brugeren kan balancere i siddende stilling, har styrke i under- og overkroppen og kan kommunikere.
- Personløfteren anvendes af en faguddannet person.
- Den aktive personløfter må maksimalt bevæges ved en hastighed svarende til almindelig gang.
- Den aktive personløfter fra Guldmann anvendes sammen med Guldmanns løftesejl.

Guldmann kan ikke drages til ansvar for eventuelle fejl eller ulykker, der måtte forekomme på grund af forkert placering af løftesejlet, eller fordi hjælperen ikke udviser tilstrækkelig opmærksomhed. Vi anbefaler kraftigt en vurdering af brugeren før hvert løft.

4.01

Hør kan GLS5.2 anvendes

GLS5.2 er beregnet til brug på hospitaler, plejehjem, institutioner og private hjem. Den kan anvendes indendørs, når som helst der er behov for at løfte eller flytte brugeren på en plan overflade.

- Personløfteren er konstrueret, så dens ben passer ind under senge og omkring stole/kørestole.
- Personløfteren må anvendes i våde områder, men må ikke udsættes for direkte vandsprøjt.
- Personløfteren er udviklet til at blive brugt til flere brugere. Når personløfteren flyttes til en anden bruger, en anden stue eller et andet rum, skal der udføres normal hygiejnemæssig desinfektion.

4.02

Advarsel

Læs hele anvisningen før brug af personløfteren, og sørg for, at du er fortrolig med personløfterens styring og sikkerhedsfunktioner.

- Overskrid ikke maks. belastning.
- Anvend kun personløfteren til løft af én person.
- Anvend kun personløfteren på en jævn og plan overflade. Personløfteren har begrænset mekanisk stabilitet, når den placeres sideværts på en hældning.
- Når personløfterens ben justeres, skal du sikre dig, at ingen står tæt på benene, da der er risiko for at komme i klemme.
- Undlad at påkøre personer eller genstande med personløfteren.
- Udskiftning af løftemotor/-aktuator i henhold til producentens anvisninger. Se kapitlet om service.
- I tilfælde af beskadigelse må personløfteren ikke anvendes, før faguddannet servicepersonale eller Guldmanns serviceteam har godkendt det.
- Undlad at anvende personløfteren i områder, hvor den kan blive udsat for vandsprøjt.
- Brug ikke personløfteren i nærheden af brændbare narkoseblandinger med luft eller med oxygen eller lattergas.
- Foretag ikke ændringer på dette udstyr uden producentens godkendelse, herunder åbning af batteriet, hvilket kan beskadige battericellen og forårsage overophedning.
- Personløfteren er ikke beregnet til at køre over trin og dørtærskler.
- Der kræves særlige forholdsregler vedrørende EMC (elektromagnetisk kompatibilitet) for personløfteren, og den skal installeres og sættes i drift i overensstemmelse med de EMC-oplysninger, der er angivet i Kapitel 17 EMC-oplysninger.
- Bærbart og mobilt RF-kommunikationsudstyr kan påvirke personløfteren.
- Anvendelse af TILBEHØR, transducere og kabler bortset fra dem, der er angivet, med undtagelse af transducere og kabler, der sælges af Guldmann A/S til personløfteren som reservedele til indvendige komponenter, kan medføre øgede EMISSIONER eller nedsat IMMUNITET for personløfteren.

- Personløfteren bør ikke bruges i umiddelbar nærhed af eller pakket med andet udstyr, og hvis det er nødvendigt med brug i umiddelbar nærhed af eller pakket med andet udstyr, bør personløfteren holdes under opsyn for at kontrollere, at den fungerer normalt i den konfiguration, som den skal bruges i.
- Hvis batteriet bliver for varmt, skal det frakobles, lokalet skal evakueres, og der skal ventes i 2 timer, før der gøres yderligere.
- Risiko for at komme i klemme mellem toppen af løfteaktuatoren og løftearmen.
- Risiko for at komme i klemme mellem manuel nødfiringsring og aktuatorens forseglingsring.
- Risiko for at komme i klemme mellem benene og chassiset, når benene justeres.

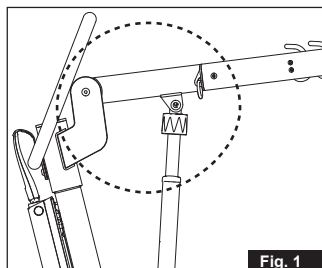

Fig. 1

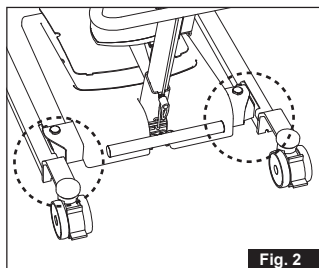
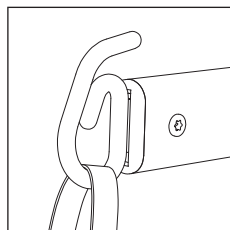
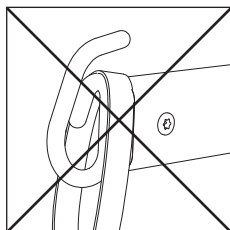
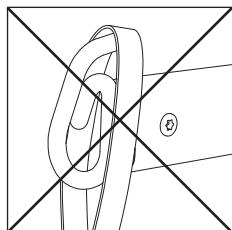

Fig. 2

4.03

Vigtigt

- Planlæg altid dit løft, før du går i gang.
- Brug kun sejl, der er udviklet til at blive anvendt sammen med den aktive personløfter.
- Brug aldrig sejl, der er beskadigede, slidte eller hvor mærkaterne ikke kan læses.
- Kontrollér og sørg for, at brugeren ikke overstiger personløfterens sikre mærkelast.
- Af sikkerhedsmæssige årsager anbefaler vi IKKE at transportere brugere gennem døråbninger, der har standardmål.
- Der skal udvises forsigtighed ved montering af sejlets løftestropper på armens løftekroge.
- Ethvert alvorligt uheld, der er opstået i relation til dette udstyr, skal rapporteres til producenten og den lokale, kompetente myndighed.



1. Sejlmonteringskroge
2. Løftearm
3. Sejlmontering til hoftestøtte
4. Batteri
5. Styreboks
6. Håndbetjening
7. Nødstop
8. Nødfiring elektrisk
9. Nødfiring manuel
10. Skubbehåndtag
11. Lægstrop
12. Knæpude
13. Løfteaktuator
14. Justeringsknop til knæpudens højde
15. Justeringsknop til knæpudens længde
16. Fodplade
17. Chassisben
18. Bremse/udløser
19. Fodstang

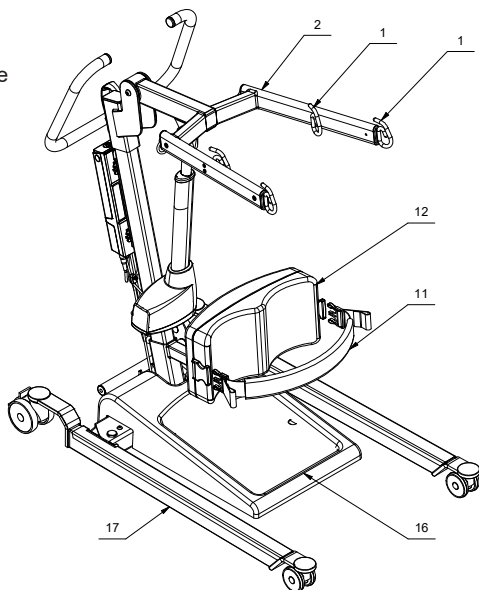

Tilbehør kan ses i Guldmanns produktkatalog

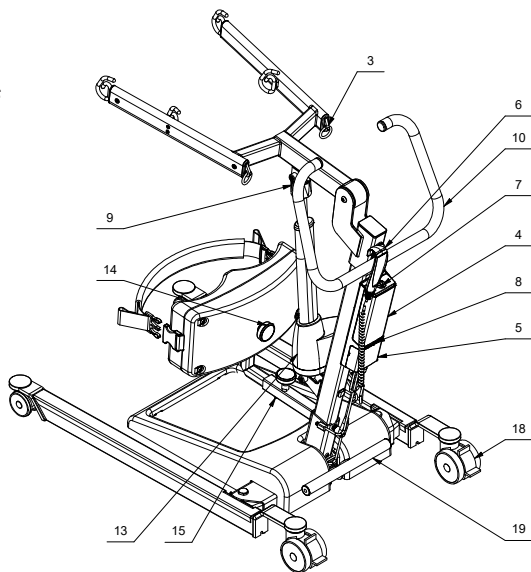

5.01 Tilbehør til personløfteren

Løftesejl

Spørg efter en specialbrochure fra leverandøren eller producenten.

6.00 Udpakning og klargøring af personløfteren

Visuel kontrol af personløfteren

Hvis emballagen er beskadiget ved modtagelsen, skal personløfterens enkeltdele nøje undersøges for synlige defekter eller mangler. Er der mistanke om beskadigelse, må personløfteren ikke tages i brug, før den er blevet godkendt af faguddannet servicepersonale eller Guldmanns serviceteam.

6.01 Monteringsvejledning

Guldmann anbefaler, at den person, der udfører monteringen af de aktive personløftere, har grundlæggende mekanisk viden.

Pak personløfteren ud på en plan overflade, og fjern forsigtigt kabelbindere og den beskyttende polstring.

Montering af mast/chassis

Positionér masten (*pos. 1*) og løftearmen ind i chassiset (*pos. 2*), sørg for, at masten rammer chassiset i bunden af chassisrøret.

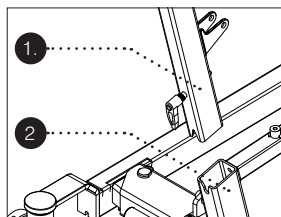

Spænd monteringskruen (*pos. 3*) ved at dreje håndtaget med uret, skub for at få et fast greb, træk for at justere håndtagets position

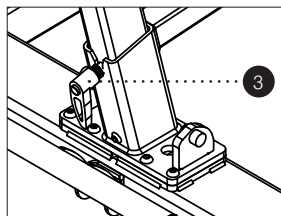

Montering af aktuator

Fastgør løfteaktuatorens base (pos. 4) på masten ved at indsætte røret (pos. 5), fastspænde skruen (pos. 6) og låsemøtrikken (pos. 7) ved at stramme dem.

Afslut ved at tilføje beskyttende plastikhætter (pos. 8) på møtrik og skrue.

Aktuatorens motorkasse skal vende mod højre set forfra.

Fastgør aktuatoren på løftearmen på samme måde.

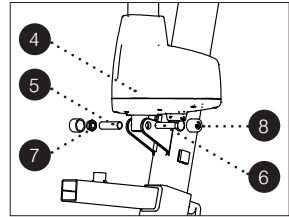

Montering af motorstik

Start med at åbne kabeldækslet ved at skyde ned og lige ud.

Indsæt stikket fra løfteaktuatoren til port 1 (pos. 9) på styreboksen.

Indsæt kablet fra løfteaktuatoren i kabelklips (pos. 10).

Indsæt stikket for breddejusteringsmotor til port 2 (pos. 11) på styreboksen. Indsæt kablet fra breddejusteringsmotoren i 2 kabelklips (pos. 10).

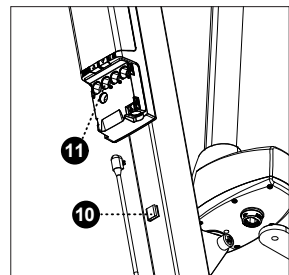
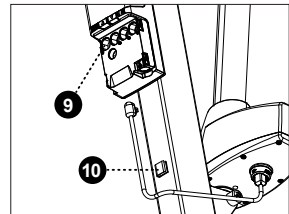
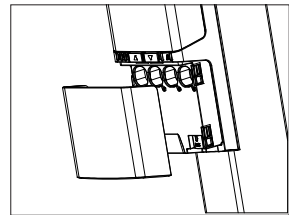

Montering af håndbetjeningen

Forbind håndbetjeningen til DIN-porten på styreboksen (pos. 12).

Skub kabeldækslet tilbage direkte over de angivne spænder.

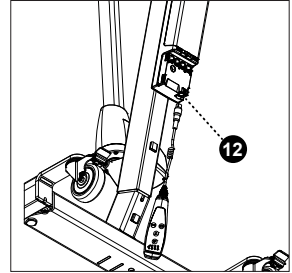

Fastgør skubbehåndtaget (pos. 13) til masten ved at spænde de to skruer (pos. 14).

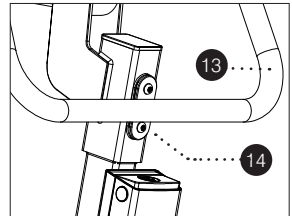

Fastgør på fodstøtten (pos. 16) til chassiset (pos. 2) ved at løfte enden og indsætte fodstøtten, og derefter dreje ned, så den låses på plads.

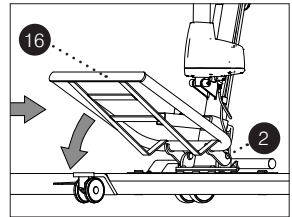

Sæt fodstøttens dæksel på (pos. 17).

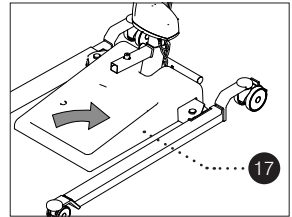

Sæt knæpuden (pos. 18) i det firkantede rør på chassiset (pos. 2).

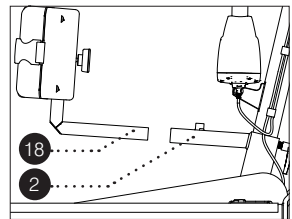

Fastgør knæpuden med justeringsknappen (pos. 19).

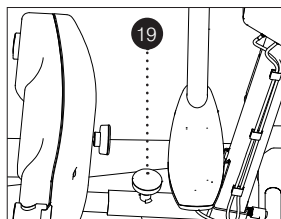

6.02. Tjekliste før brug

- Personløfteren må ikke være tilsluttet strøm.
- Før den første brug skal serviceindikatoren nulstilles, hvilket gøres ved at trykke på op- or nedtasterne på samme tid i mindst 5 sekunder.
- Kontrollér, at personløfteren løfter og sænker, og at benene åbner og lukker. Hvis du hører lydalarmer (en bippende lyd), må du IKKE ANVENDE PERSONLØFTEREN – den skal oplades.
- Kontrollér, at der er lys i den grønne lampe på håndbetjeningen, når personløfteren aktiveres.
- Kontrollér, at nødstopet og nødfiringen virker (Se afsnit 7.02 – sikkerhedsfunktioner).
- Sørg for, at personløfteren kører frit.
- Kontrollér, at sejlene ikke er slidte eller beskadigede.

Når du har monteret sejlet (se afsnittet om placering af sejlet i manualen til Opretstående sejl og Sejl til hoftestøtte), er du klar til at løfte.

Med brugeren i siddende stilling

- Hvis brugeren sidder i en kørestol eller på en bækkenstol, skal bremserne aktiveres.
- Placer løftearmen i den laveste position, og indfør løfterfirkanten på brugeren. Hjælperen skal placeres ved siden af personløfteren (for at sikre, at personløfteren ikke kører over brugerens fødder).
- Åbn chassisenbredejusteringen på personløfteren for at give adgang omkring stolen.
- Placer brugerens fødder fladt på fodpladen, og juster knæpuden. Toppen af knæpuden skal være på niveau med toppen af skinnebenet, to fingres bredde under knæleddet.
- VALGFRIT – hvis brugeren har en tendens til ufrivillige bevægelser, kan du bruge lægstroppen til at sikre, at brugerens fødder ikke falder af fodpladen. Hvis lægstroppen ikke er i brug, skal stroppen fastgøres til bagsiden af knæpuden (undgå løse stropper).
- Hæv løftearmen for at få spænding på sejlet - SØRG FOR, AT SEJLET STADIG ER SIKKERT OG FASTGJORT, FØR DU FORTSÆTTER MED LØFTE. Kommunikationen bør opretholdes under hele løfteproceduren. Du kan også fastgøre sejlet på de nederste kroge. Dette vil muliggøre en anden løfteposition og er mere velegnet til brugere af lavere statur. For at sænke brugeren tilbage til siddende stilling skal personløfteren skubbes hen til stolen/toiletstolen/toilettet og brugeren skal placeres, så læggen er paral-

lel med stolen/toiletstolen/toiletlet. Begynd at sænke, og bed brugeren om at skubbe sit bækken/sin hofte bagud for at sikre den korrekte siddende stilling.

- Slip sejlstropperne, og flyt personløfteren væk fra brugeren.
- Sejlet er klar til afmontering – se sejlets brugervejledning.

Arbejde med den aktive personløfter

Oprethold en god arbejdsstilling, når sejlet pålægges, og når du arbejder med personløfteren. Når du flytter en person, skal du bruge skubbehandtaget og gå forlæns og baglæns med personløfteren, så du holder vægten så tæt som muligt på din krop. Træk eller drej ALDRIG i armlængde, da det kan betyde, at hjælperen kommer til skade.

6.03 Opladning og isætning af batteri

Batteriet skal være fuldt opladet, før det tages i brug. Se 6.04 Opladningsprocedure for detaljer. Fjern batteriemballagen og monter batteriet oven på styreboksen. Batteriet er korrekt monteret og fastgjort, når der høres et klik.

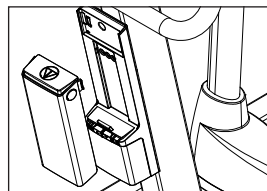

6.04 Opladningsprocedure

Genoplad personløfteren hver nat, eller når den ikke er i brug. Det vedligeholder batterierne og sikrer en længere levetid. Undgå at batteriet aflades fuldstændigt.

Genopladning.

- Genoplad ved at sætte ledningen (pos. 15) i et strømudtag. Under opladning vil de grønne LED'er på styreboksen lyse.
- Den grønne LED på styreboksen lyser under opladning, når ledningen er tilsluttet.
- Strømforsyningen frakobles automatisk, når personløfteren er fuldt opladt. Den grønne "Charge" (Oplad) LED slukkes på styreboksen.
- Genoplad når kun én grøn LED placeret over batterisymbolet på håndbetjeningen lyser.
- Når den grønne LED på indikatoren for tomt batteri lyser på håndbetjeningen og alarmen lyder, er begrænset brug af den mobile personløfter muligt.
- Personløfteren kan ikke bruges under opladning.
- Oplad ikke i våde områder/badeværelser.
- Maksimal genopladningstid er ca. 4 timer.
- Efter opladning skal batteriet have 15 sekunder til kapacitetskalibrering, før personløfteren bruges.
- Når den er fuldt opladet, lyser 3 grønne LED på både kontrolboksen og håndbetjeningen.

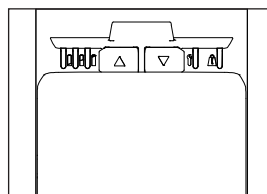
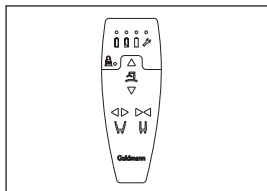
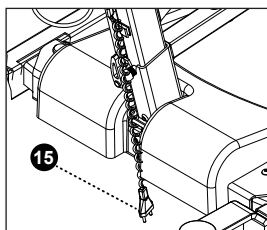

Bemærk!

Sørg for at stikkontakten er slukket, når du forbinder ledningen til styreboksen for at oplade batteriet.

7.00

Betjening

For at løfte/sænke og justere chassisen ind/ud

- ▲ • Løft patienten ved at trykke på pilen OP, og
- ▼ • sænk patienten ved at trykke på pilen NED på håndbetjeningen eller styreboksen.
- ◀ ▶ • På GLS5.2 mobil personløfter betjenes spredningsbreddejusteringen for chassisen ved hjælp af højre-/venstrepilene på håndbetjeningen. Der skiftes mellem tilstande på håndbetjeningen ved at slippe en knap slippes, før den næste aktiveres.
- Brug den maksimale breddeindstilling, når der løftes til/fra brede stole, eller efter behov, når der løftes til/fra seng, toilet og gulv.
- Når den ikke er i brug, er håndbetjeningen designet til at blive placeret på skubbehåndtaget.
- Når personløfteren manøvreres, skal chassisen benene befinde sig i den lukkede, smalle position.
- Personløfteren vil gå i standby efter 2 min. uden brug.

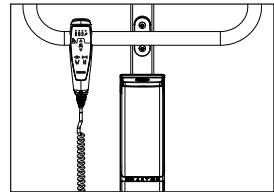
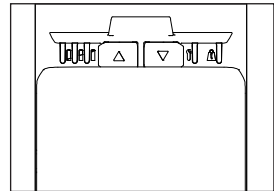
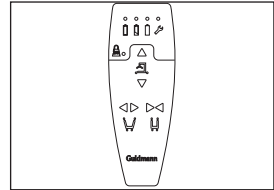

7.01 Indikatorlamper og lydsignaler

Status	Indikatorlamper	Lydsignaler	Mulige GLS5.2-signaler			
			Op	Ned	Benjustering	Nødfiring
Håndbetjening						
Batteri opladet 75-100 %	3 grønne lys		x	x	x	x
Batteri opladet 50-75 %	2 grønne lys		x	x	x	x
Batteri opladet 50 %	1 grønt lys		x	x	x	x
Kritisk lavt batteri to cyklusser tilbage	1 Gult lys	Bipper ved aktivering af knap	x	x	x	x
Service på personløfter	Gul Lyser under brug samt i 2 minutter efter		x	x	x	x
Overload	Gul Blinker 3 gange + lyser i 10 sekunder			x		x
Styreboks						
Lader	Grøn - blinker					
Opladt	Green					

Et grønt lys
(batteri < 50 %)
Blinkende gult
lys (batteri, to
cyklusser tilbage,
alarm aktiv)

To grønne lys
(batteri 50-75 %)

Tre grønne lys
(batteri 75-100 %)

Gult lyst for service
af personløfter

Gult lys
(overbelastning)

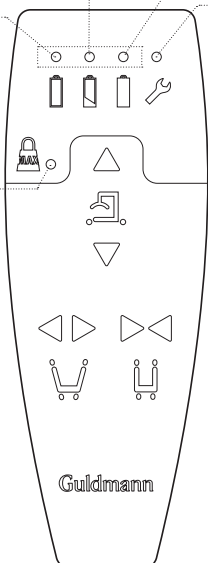

Håndbetjening

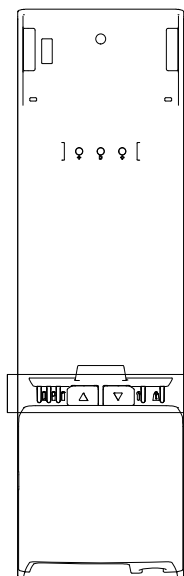

Styreboks

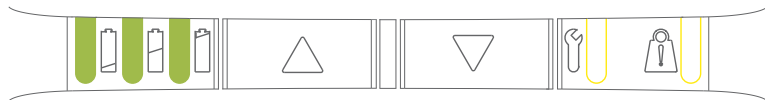

LED 1 - LED 2 - LED 3	LED-tilstand (ikke anført = slukket)	Tilstande under opladning
	LED 1 - 3 konstant tændt	90-100 %
	LED 1 + 2 konstant tændt LED 3 blinker kortvarigt	65-90 %
	LED 1 konstant tændt LED 2 blinker langsomt	40-65 %
	LED 1 blinker langsomt	0-40 %
	LED 1 + 2 + 3 blinker langsomt	Opladning stoppet grundet lav batteritemperatur, høj batteritemperatur eller anden fejltilstand
	Intet lys i LED'er	Opladning stoppet, da kommunikation til batteriet er tabt

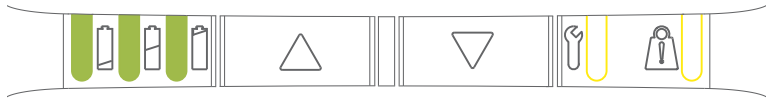

PRIORITET	LED 4 + LED 5	LED-tilstand (ikke anført = slukket)	Tilstande under normal anvendelse/ opladning	Kommentar	Nulstil
0		LED 4 blinker svarende til Bluetooth-parringstilstand*	Parrer Bluetooth	Ikke klar til at køre	Vent til klar
1.		LED 4+5 konstant tændt	Nødstop aktiveret	Ikke klar til at køre	Genaktiver nødstop
2		LED 4 + 5 blinker hurtigt (synkront)	ALVORLIG FEJL Kan ikke køre, skal nulstilles	Kan ikke bevæges	Kontakt leverandøren, før personløfteren anvendes igen
3		LED 5 blinker langsomt	OVERBELASTNING	Ikke klar til at LØFTE endnu	Reducér belastning
4		LED 4 blinker langsomt	Driftstids-sikring	Ikke klar til at LØFTE endnu	Vent til klar
5		LED 5 konstant tændt	Position er ikke sikret	Det er muligt at køre	Køre til slutning af service
6		LED 4 konstant tændt	Service nødvendig	Det er muligt at køre	Kontakt leverandøren, før personløfteren anvendes igen

Anvend kun nødstopknappen og nødfiringsfunktionerne i nødsituationer. Hvis det har været nødvendigt at anvende nød-/sikkerhedsfunktionerne på grund af en fejl på personløfteren, skal leverandøren kontaktes, før personløfteren anvendes igen.

Aktivering af nødstopfunktionen

Hvis personløfteren ikke reagerer på de funktioner, der vælges på håndbetjeningen, når den er i bevægelse, trykker du på den røde knap oven på batteriet. Når nødstopfunktionen aktiveres, holder personløfteren op med at fungere.

For at frigive nødstopet skal batteriet fjernes ved at trykke på knapperne på siderne af batteriet med tommelfinger og pegefinger/langfinger, og derefter trækkes batteriet ud.

Batteriet sættes tilbage igen ved at tages fat på begge sider af batteriet, hvorefter bunden føres ned på styrepindene og trykkes på plads.

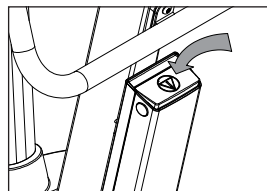

For at afbryde personløfteren fra strømforsyningen trækkes netstikket ud af stikkontakten.

Aktivering af nødfiringsfunktionen

Hvis personløfteren ikke sænkes, skal du aktivere følgende:

1. Tryk på pile tasten ▼ på styreboksen. Denne funktion fungerer som nødfiring hvis håndbetjeningen ikke fungerer.

Hvis løftearmen ikke sænkes

2. Drej det røde greb på løftearmen i retningen af pilen (tilkøb)

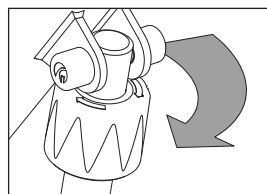
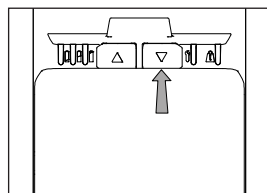

Brug af bremses

Baghjulene er udstyret med bremses. Anvend bremsen ved at træde på den nederste fodpedal.

Frigiv bremsen ved at sparke på den øverste del af fodpedalen.

I daglig drift er personløfterens hjul ikke låst, så personløfteren kan centrere sig selv i forhold til patientens tyngdelinje. Hvis bremserne er aktiveret i disse situationer, kan der opstå en risiko for gnidning af patientens hud, eller at patienten trækkes ud af personløfteren. Særlige omstændigheder kan medvirke til kliniske vurderinger, hvor personløfterens hjul skal være låst. Bremserne skal aktiveres, når personløfteren er parkeret.

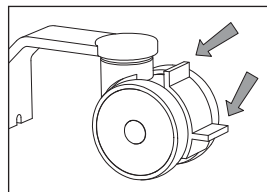

Brug af fodstangen

Fodstangen er til for at assistere hjælperen med at starte bevægelsen og for at lette forcing af dørtærskler, når der ikke er en patient i personløfteren eller for at hjælpe med at læsse på køretøjer. Dette opnås ved at placere den ene fod på fodstangen og forsigtigt trække skubbehåndtaget tilbage.

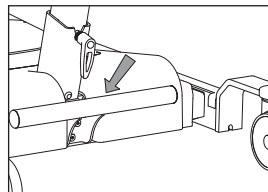

Justering af knæpuden

Knæpuden kan justeres i lodret og vandret retning, så den passer til forskellige brugere.

Lodret: Juster ved at skrue den gule knop af, løft eller sænk knæpuden i højre position, og stram derefter knoppen.

Vandret: Løsn den gule knop, og skub derefter knæpuden ind eller ud, indtil den passer til brugeren. Spænd derefter knoppen med uret, så knæpuden låses sikkert.

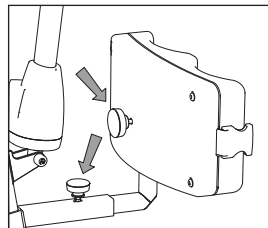

8.00

Brug af aktiv personløfter

Personløfteren er kun beregnet til at løfte fra siddende stilling. Den er IKKE beregnet til at løfte fra liggende stilling.

Inden personløfteren tages i brug, anbefaler vi på det kraftigste, at der udføres en fuldstændig risikovurdering af en kvalificeret person for at sikre brugerens kapacitet, anvendelse af korrekte sejl og miljøets egnethed. Enhver, der anvender løfteren, bør være fuldt uddannet i brugen af den.

Før hver forflytning med den aktive personløfter, anbefaler vi kraftigt, at du foretager en hurtig vurdering af brugerens kapacitet.

Hurtig vurdering

Når brugeren er i siddende stilling i stolen/kørestolen/på sengekanten, skal man bede brugeren om at skubbe nedad gennem knæet (fødderne skal placeres fladt på gulvet), og her skal hjælperen konstatere, at brugerens lår-muskel strammes. Dette indikerer tilstrækkelig styrke til at hjælpe med at stå oprejst, og det bekræfter desuden tilstedeværelsen af kommunikationsevner.

Vi anbefaler, at produkterne, og de dele patienter og plejere kan komme i kontakt med, rengøres med en fugtig klud med varmt vand og en mild sæbeopløsning.

Hvis desinfektion er påkrævet, skal du bruge desinfektionsklude med en opløsning af isopropanol på op til 85 % eller en fugtig klud med varmt vand og et desinficerende rensmiddel, f.eks. en klorinopløsning på op til 1500 ppm.

Hvis andre kemikalier og/eller væsker med højere opløsning benyttes til at rengøre og desinficere disse produkter, bedes du venligst kontakte Guldmann og oplyse varens kemiske sammensætning på sikkerhedsbladet, så der kan tages hensyn til dette.

Bemærk: Vær omhyggelig med at sikre, at der ikke er væsker i liften. Liften er ikke vandtæt. Hvis liften ikke beskyttes mod væsker, kan det resultere i at liften bliver beskadiget, eller det kan føre til personskade.

Fodpladen kan løftes af, så det bliver lettere at udføre rengøring.

Den grå indsatsplade kan fjernes separat i forbindelse med rengøring. Fodpladen og den grå indsatsplade kan rengøres med varmt vand og desinficerende sæbe.

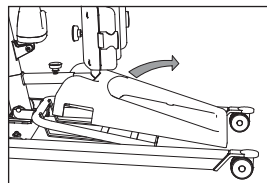
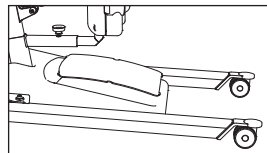

Fejl:

Personløfteren reagerer ikke, når der trykkes på knapperne på håndbetjeningen.

1. Lyser den grønne eller den gule LED-lampe på håndbetjeningen, når betjeningsknapperne på håndbetjeningen aktiveres?

Ja Se punkt 6.

Nej Ingen lamper lyser – se punkt 2.

Nej kun den gule lampe lyser – se punkt 3.

Nej den gule servicelampe lyser eller der lyder en hørbar "bippen" – se "oversigt over indikatorer og lydsignaler", punkt 13.01.

2. Er batteriet monteret på personløfteren?

Ja Se punkt 4.

Nej Isæt et fuldt opladet batteri.

3. Er der isat et batteri, der er tilstrækkeligt opladet, i personløfteren?

Nej monter et fuldt opladt batteri eller oplad batteriet.

4. Er nødstoppet aktiveret?

Ja For at frigive nødstoppet skal batteriet fjernes ved at trykke på knapperne på siderne af batteriet med tommelfinger og pegefinger/langfinger, og derefter trækkes batteriet ud.

Batteriet sættes tilbage igen ved at tages fat på begge sider af batteriet, hvorefter bunden føres ned på styrepindene og trykkes på plads.

Nej Se punkt 5.

5. Er stikket til håndbetjeningen sat i personløfteren, og reagerer personløfteren, når der trykkes på knapperne på styreboksen?

Ja Udskift håndbetjeningen.

Nej Sæt stikket i.

6. Er stikkene til løftmotoren og/eller benjusteringsmotoren sat i?

Ja Se punkt 5.

Nej Sæt stikket i.

Kontakt Guldmanns serviceteam, hvis fejlen ikke kan findes eller rettes.

I henhold til den internationale standard EN/ISO 10535, "Personløftere til flytning af handicappede personer – Krav og prøvningsmetoder", skal der udføres et sikkerheds eftersyn af personløfteren mindst én gang årligt.

Personløfteren har en forventet levetid på 10 år. Levetiden er vurderet på basis af korrekt brug, rengøring og vedligeholdelse, samt årlig service og vedligeholdelse udført af faguddannede servicemontører fra Guldmanns serviceteam. Ved udløbet af den forventede levetid skal personløfteren vurderes af faguddannet servicepersonale med hensyn til personløfterens fremtidige brug. Levetiden for løfte-aktuatoren afhænger af, hvor regelmæssigt personløfteren anvendes.

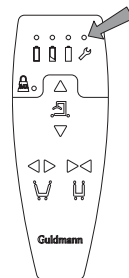

Ingen udstyrsdele må serviceres, når de anvendes til en patient.

Personløfteren styres af et mikroprocessor-PC-kort, som kan blive beskadiget, hvis man rører ved det uden at have taget de nødvendige forholdsregler. Derfor må elektronikken kun serviceres af faguddannet personale fra Guldmanns serviceteam.

Reserveordlister og tegninger kan rekvireres hos producenten eller distributøren.

Betjening

Produktets driftsmæssige miljø:

- Driftstemperaturer mellem 10 og +35 °C
- En luftfugtighed mellem 30 og 70 %
- Et lufttryk mellem 700 og 1.060 hPa

Af sikkerhedsmæssige årsager skal de angivne opladnings- og driftstemperaturer overholdes.

På emballagen findes der informationer, der er illustreret med symboler, herunder:

- Skrøbelig
- Denne side op
- UN 3481 Li-Ion-batteri

Med undtagelse af temperaturen gælder de samme miljømæssige forhold for transport og opbevaring.

- Transport- og opbevaringstemperaturer mellem -10 og + 40 °C

Symboler på emballagen:

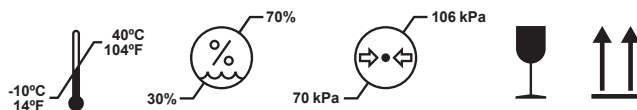

Transport og opbevaring

Personløfteren kan skilles ad med henblik på transport og opbevaring.

1. Fjern strømkablet, der forbinder personløfterens bundramme til port 2 på styreboksen.

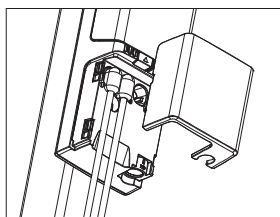

2. Løsn knoppen, og løft masten fra soklen.

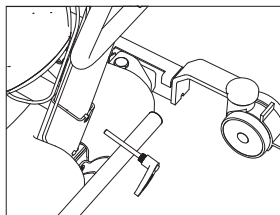

Sådan emballeres personløfteren ved transport

Guldmann anbefaler, at den adskilte personløfter altid transporteres i originalemballage.

Opbevaring af aktiv personløfter

Den aktive personløfter skal opbevares i et tørt rum. Den aktive personløfter må aldrig opbevares i badeværelser og lignende områder.

Aktivér altid nødstopet, når den aktive personløfter skal sættes til opbevaring. Hvis personløfteren ikke anvendes i en længere periode, kan det være nødvendigt regelmæssigt at kontrollere eller oplade batteriet.

Sådan forebygges/undgås korrosion

Den aktive personløfter må ikke opbevares/forblive i fugtige omgivelser i længere perioder. Vanddamp kan blive til flydende vand på den aktive personløfter og derved forårsage korrosion/rust i lejerne samt i stålørserammen.

Den aktive personløfter må ikke udsættes for pludselig kulde eller varme. Dette betyder at man ikke må tage en kold aktive personløfter med ind på et varmt badeværelse. I svømmehaller badeværelser, hvor der kan være stærke gasser, er den aktive personløfter særligt udsat for korrosion, og den bør altid fjernes fra sådanne steder efter brug.

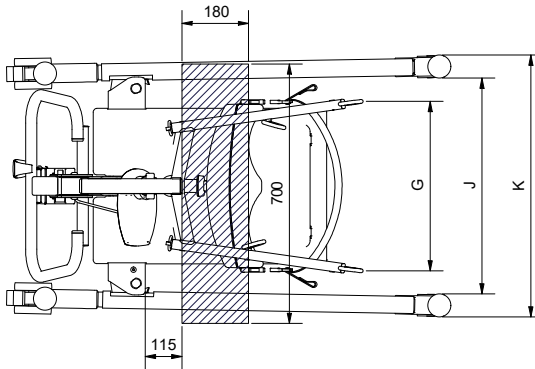
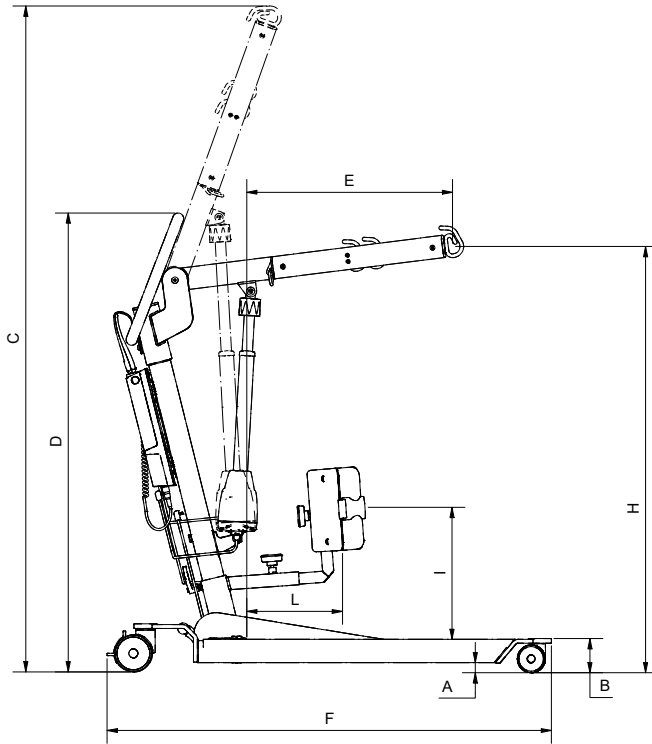

Funktioner

Løftekapacitet, maks. 155/205 kg

Betjening

Løft Elektrisk

Breddejustering Elektrisk

Trykknapper – maks. 3.3 N

Knæpude Manuel

Løftearm Manuel

Vægt

Samlet 54 kg

Chassis uden fodplade og knæpude 23 kg

Mast og løftearm, inkl. styreboks og batteri 20 kg

Mål

A 25 mm

B 90 mm

C 1.770 mm

D 1.237 mm

E 575 mm

F 1.210 mm

G 460 mm

H min./maks. 850/1.740 mm

I min./maks. 350/450 mm

J min./maks. 560/1.190 mm

K min./maks. 670/1.310 mm

K min./maks. 230/320 mm

Venderadius

Venderadius 1.360 mm

Sikkerhedsfunktioner

Nødstop Ja

Nødfiring Ja, elektronisk. Mekanisk ved anmodning

Beskyttelse mod fastklemning Ja

Elektriske dele

Tænd/sluk Automatisk

Integreret strømforsyning til opladning

Input 120-240 Vac, 50-60 Hz, 30 VA

Batteri, udskiftelig Li-Ion 25,2 V/2,9 Ah

Opladningstid Maks. 4 timer

Forbrug/aktuatorspænding. 24 V, maks. 8 A

Driftstid. Maks. 10 %, maks. 2 min. tændt, 18 min. slukket.

Batteribeskyttelse Slukker automatisk ved lav spænding.

..... Dioden lyser for at angive kritisk spænding.

Tæthedsklassificering

Mobilt løftemodul	IP 30
Håndbetjening	IPX 4
Integreret strømforsyning	IPX 6
Batteri	IPX 6
Aktuator	IPX 4

Mærkning

Produktet er fremstillet i overensstemmelse med rådets direktiv 93/42/EEC fra 14. juni 1993 med tilføjelser, som medicinsk udstyr i klasse I.

Klassificeret

Iht. ISO 999912 36 03

13.00 Produktets konfigurationstabel

Konfigurationer for GLS5.2 aktiv personløfter									
Guldman-person-løftertype	Produkt-serie	Last i kg	Hjultype	Aktuator-type	Yderligere funktioner	Vægtmodul	CLM modul	Service-modul	Bruger-grænse-flade
GLS5.2	(x)	xxx	x	x	x	x	x	x	x
GLS5.2		155	5	6					
		205	5	6					

Eksempel: GLS5.2 205 560 000

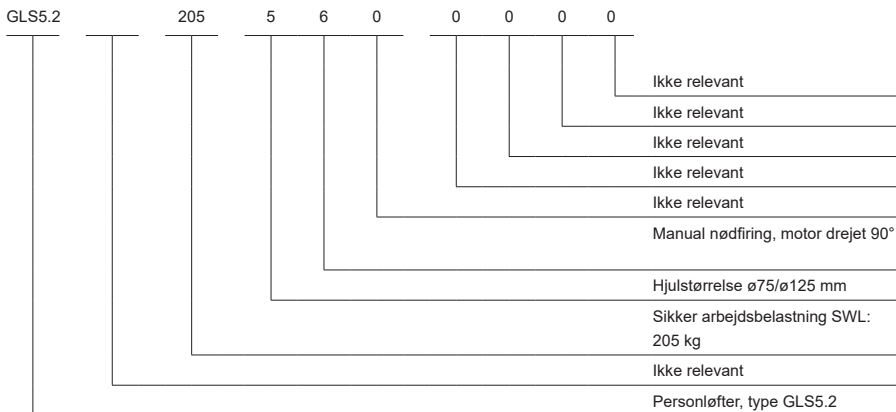

Piktogrammer/mærker, der er anvendt på produktet



Læs brugsanvisningen inden ibrugtagning



CE-mærkning



Medicinsk enhed i klasse I iht. EU-forordning om medicinsk udstyr



Type B iht. EN 60601-1



Batteritilstand og opladning



Må ikke bortskaffes som almindeligt husholdningsaffald, men skal bringes til sorteret genbrug.



Lodret op- og nedbevægelse for løftearmen



Benjustering

Eksempler på mærker

Serienummeretiket

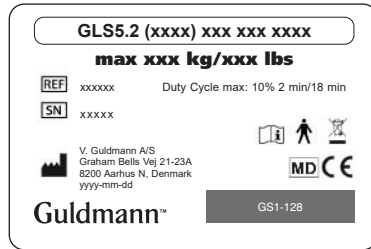

Håndbetjening



Styreboks



Batteri



Aktuator



15.00 EU-overensstemmelseserklæring

Produkterne er fremstillet i overensstemmelse med Europa-Parlamentets og Rådets forordning (EU) 2017/745 af 5. april 2017 som medicinsk udstyr i klasse I.

16.00 Erklæring om miljøpolitik – V. Goldmann A/S

Goldmann arbejder løbende på at sikre, at virksomhedens påvirkning af miljøet både lokalt og globalt reduceres til et minimum.

Det er Goldmanns målsætning at:

- Efterleve den gældende lovgivning på miljøområdet (f.eks. WEEE- og REACH-direktiverne)
- Sikre, at vi i videst mulige udstrækning benytter materialer og komponenter, der overholder RoHS-bekendtgørelsen
- Sikre, at vores produkter ikke unødigt påvirker miljøet negativt i forbindelse med brug, genbrug og evt. destruktions
- Sikre, at vores produkter medvirker til et positivt arbejdsmiljø de steder, hvor de anvendes

Der gennemføres årligt tilsyn af forvaltningen Natur og Miljø under Aarhus Kommune med udgangspunkt i miljøbeskyttelseslovens § 42.

17.00 EMC-oplysninger

Tabel 1

Retningslinjer og producentens erklæring – elektromagnetiske emissioner

GLS5.2 er beregnet til brug i det elektromagnetiske miljø, der er angivet herunder. Kunden eller brugeren af GLS5.2 bør sikre sig, at den bruges i et sådant miljø.

Emissionstest	Overholdelse	Elektromagnetisk miljø – retningslinjer
RF-emissioner CISPR 11	Gruppe 1	GLS5.2 bruger kun RF-energi til dens indvendige funktioner. Derfor er RF-emissionerne meget lave, og det er ikke sandsynligt, at de forårsager interferens med elektronisk udstyr i nærheden.
RF-emissioner CISPR 11	Klasse B	
Harmoniske emissioner IEC 61000-3-2	Klasse A	GLS5.2 er egnet til brug i alle bygninger, herunder beboelsesbygninger, og bygninger, der er direkte tilsluttet det offentlige lavspændingsforsyningsnet, der forsyner bygninger, der bruges til beboelse.
Spændingsfluktuationer/spændings-emissioner IEC 61000-3-3	Overholder	

Table 2**Retningslinjer og producentens erklæring – elektromagnetisk immunitet**

GLS5.2 er beregnet til brug i det elektromagnetiske miljø, der er angivet herunder. Kunden eller brugeren af GLS5.2 bør sikre sig, at den bruges i et sådant miljø.

Test af IMMUNITET	IEC 60601-testniveau	Overholdelsesniveau	Elektromagnetisk miljø – retningslinjer
Elektrostatisk afladning (ESD) IEC 61000-4-2	± 6 kV kontakt ± 8 kV luft	± 6 kV kontakt ± 8 kV luft	Gulve bør være af træ, beton eller keramiske fliser. Hvis gulvene er dækket med syntetisk materiale, bør den relative luftfugtighed være mindst 30 %.
	± 2 kV til strøm forsyningsledninger ± 1 kV for indgangs-/ udgangs- ledninger	± 2 kV til strøm forsyningsledninger ± 1 kV for indgangs-/ udgangs- ledninger	Elnettets strømkvalitet bør være af en kvalitet, der typisk for et erhvervsmæssigt miljø eller hospitalsmiljø.
Strømskud IEC 61000-4-5	± 1 kV ledning(er) til ledning(er) ± 2 kV ledning(er) til jord	± 1 kV differentialmodus ± 2 kV fællesmodus	Elnettets strømkvalitet bør være af en kvalitet, der typisk for et erhvervsmæssigt miljø eller hospitalsmiljø.
Spændingsdyk, korte afbrydelser og spændings- variationer i strømforsynings- indgangsled- ningerne IEC 61000-4-11	<5 % U_T (>95 % dyk i U_T) i 0,5 cyklus	<5 % U_T (>95 % dyk i U_T) i 0,5 cyklus	Elnettets strømkvalitet bør være af en kvalitet, der typisk for et erhvervsmæssigt miljø eller hospitalsmiljø. Hvis brugeren af GLS5.2 kræver fortsat drift under strømafbrydelser fra elnettet, anbefales det, at GLS5.2 strømforsynes fra en nødstrømforsyning eller et batteri.
	40 % U_T (>60 % dyk i U_T) i 5 cykler	40 % U_T (>60 % dyk i U_T) i 5 cykler	
	70 % U_T (>30 % dyk i U_T) i 25 cykler	70 % U_T (>30 % dyk i U_T) i 25 cykler	
	70 % U_T (>30 % dyk i U_T) i 25 cykler	<5 % U_T (>95 % dyk i U_T) i 5 sek.	
Netfrekvens (50/60 Hz) magnetisk felt IEC 61000-4-8	30 A/m	30 A/m	Netfrekvensens magnetfelt bør måles på det tilsigtede installationssted for at sikre, at det er tilstrækkeligt lavt.

BEMÆRKNING U_T er vekselsstrømsnetnets spænding inden anvendelsen af testniveauet.

Tabel 4

Retningslinjer og producentens erklæring – elektromagnetisk immunitet

GLS5.2 er beregnet til brug i det elektromagnetiske miljø, der er angivet herunder.

Kunden eller brugeren af GLS5.2 bør sikre sig, at den bruges i et sådant miljø.

Test af IMMUNITET	IEC 60601 TEST-NIVEAU	Overholdelses-niveau	Elektromagnetisk miljø – retningslinjer
Ledningsbåren RF IEC 61000-4-6 Udstrålet RF IEC 61000-4-3	3 Vrms 150 kHz til 80 MHz 3 V/m 80 MHz til 2,5 GHz	3 Vrms 3 V/m	Bærbart og mobilt RF-kommunikationsudstyr bør ikke bruges tættere på nogen del af GLS5.2, herunder kabler, end den anbefalede separationsafstand, der er beregnet ud fra den ligning, der er gældende for transmitterens frekvens. Anbefalet separationsafstand $d = 1,2\sqrt{Pd} = 1,2\sqrt{P}$ 80 MHz til 800 MHz $d = 2,3\sqrt{P}$ 800 MHz til 2,5 GHz Hvor P er den maksimale nominelle udgangseffekt for transmitteren i watt (W) i henhold til transmitterens producent, og d er den anbefalede separationsafstand i meter (m). Feltstyrker fra faste RF-transmittere, som det er fastslået ved en elektromagnetisk stedsundersøgelse ^{a)} , bør være mindre end overholdelsesniveauet i hvert frekvensområde ^{b)} Der kan opstå interferens i den umiddelbare nærhed af udstyr, der er mærket med det følgende symbol: 

BEMÆRKNING 1 Ved 80 MHz og 800 MHz gælder det højere frekvensområde.

BEMÆRKNING 2 Disse retningslinjer kan ikke anvendes i alle situationer. Elektromagnetisk udbredelse påvirkes af absorption og tilbagekastning fra bygninger, genstande og mennesker.

^{a)} Feltstyrker fra faste transmittere, såsom basisstationer til radiotelefoner (mobile/trådløse) og landmobile radioer, amatørradio, AM- og FM-radiospredning og TV-spredning, kan ikke forudsiges teoretisk med nøjagtighed. For at vurdere det elektromagnetiske miljø med hensyn til faste RF-transmittere bør en elektromagnetisk undersøgelse af stedet overvejes. Hvis den målte feltstyrke på stedet, hvor GLS5.2 bruges, overstiger det gældende RF-overholdelsesniveau herover, bør GLS5.2 holdes under opsyn for at kontrollere, at den fungerer normalt. Hvis der observeres unormal drift, kan yderligere tiltag være nødvendige, eksempelvis at omplacere eller flytte GLS5.2.

^{b)} Over frekvensområdet 150 kHz til 80 MHz skal feltstyrkerne være mindre end 3 V/m.

Tabel 6**Anbefalede separationsafstande mellem bærbart og mobilt RF-kommunikationsudstyr og GLS5.2**

GLS5.2 er beregnet til brug i et elektromagnetisk miljø, hvori udstrålede RF-forstyrrelser er kontrollerede. Kunden eller brugeren af GLS5.2 kan hjælpe med at forhindre elektromagnetisk interferens ved at opretholde minimumsafstanden mellem bærbart og mobilt RF-kommunikationsudstyr (transmittere) og GLS5.2, som anbefalet herunder, i henhold til den maksimale udgangseffekt for kommunikationsudstyret.

Nominel maksimal udgangseffekt for transmitter B	Separationsafstand i henhold til transmitters frekvens m		
	150 kHz til 80 MHz d=1,2√P	80 MHz til 800 MHz d=1,2√P	800 MHz til 2,5 GHz d=2,3√P
0,01	0,12	0,12	0,23
0,1	0,38	0,38	0,73
1.	1,2	1,2	2,3
10	3,8	3,8	7,3
100	12	12	23

For transmittere med en nominel maksimal udgangseffekt, der ikke er anført herover, kan den anbefalede separationsafstand d i meter (m) estimeres ved hjælp af den ligning, der er gældende for transmitters frekvens, hvor P er transmitters maksimale nominelle udgangseffekt i watt (W) i henhold til producenten af transmitteren.

BEMÆRKNING 1 Ved 80 MHz og 800 MHz gælder separationsafstanden for det højere frekvensområde.

BEMÆRKNING 2 Disse retningslinjer kan ikke anvendes i alle situationer. Elektromagnetisk udbredelse påvirkes af absorption og tilbagekastning fra bygninger, genstande og mennesker.

18.00 Garanti og servicevilkår**A. Garanti**

Guldmann garanterer, at udstyret er fri for materielle defekter under normal brug og vil fungere i overensstemmelse med de specifikationer, der er angivet i den med udstyret følgende dokumentation.

Denne udtrykkelige garanti gælder i et år fra datoen for det oprindelige køb og første installation ("Garantiperioden"). Hvis et gyldigt klagekrav indsendes i Garantiperioden i forbindelse med funktionsfejl eller udstyrsfejl, vil Guldmann reparere eller udskifte udstyret uden ekstra omkostninger for dig. Det er alene Guldmanns afgørelse, om udstyret skal repareres eller udskiftes.

Garantien dækker ingen dele af udstyret, der har været udsat for skadevoldelse eller misbrug af brugeren eller andre. Garantien dækker ingen dele af udstyret, der er blevet modificeret eller ændret på nogen måde af brugeren eller andre. Guldmann garanterer ikke, at løfteanordningens funktioner opfylder dine krav eller fungerer uafbrudt eller fejlfrit.

Denne garanti træder i stedet for alle andre eksplicitte eller implicitte garantier, det være sig mundtlige, skriftlige eller underforståede, og de ovenfor anførte afhjælpninger er de eneste afhjælpninger, der tilbydes. Ændringer af denne garanti eller supplerende garantier er kun bindende for Guldmann, hvis de afgives af en af Guldmanns dertil bemyndigede funktionærer. Følgelig udgør yderligere udsagn som reklamer eller præsentationer, uanset om de er mundtlige eller skriftlige, ikke garantier udstedt af Guldmann.

Denne garanti er ugyldig, hvis udstyret betjenes og vedligeholdes på en måde, som ikke er i overensstemmelse med den tilsigtede anvendelse eller instruktionerne, der følger med produktet. For at garantien skal forblive gældende i hele Garantiperioden, skal al service på udstyret udføres af en tekniker certificeret af Guldmann. Eventuelle dele eller komponenter repareret eller udskiftet af en tekniker certificeret af Guldmann vil være under garanti i resten af Garantiperioden.

B. Service eller reparation

Kontakt Guldmanns reparationsafdeling for at indhente en godkendelse, før defekte dele returneres inden for Garantiperioden. Du vil modtage et retur-godkendelsesnummer samt en adresse for returnering af varen til garantiservice eller udskiftning. Returner ikke dele til Guldmann under garantien uden først at have modtaget et retur-godkendelsesnummer.

Sendes delen eller delene med posten, skal disse pakkes omhyggeligt ind for at forhindre skader. Medsend dit retur-godkendelsesnummer, en kort beskrivelse af problemet samt din returadresse og dit telefonnummer. Guldmann påtager sig intet ansvar for tab eller skader under transporten, så det anbefales at forsikre pakken.

| Time to care |

V. Guldmann A/S
Tel. +45 8741 3100
info@guldmann.com
www.guldmann.com

